

SKENA PRO 3-FAS 3M SVART

E7447007



Global Pro är en 3-Fas skena i strängpressad svartlackerad (RAL 9005) aluminium. Monteras i tak, på vägg eller pendlat, minst 2,2m över golv. Skenans öppning får ej vara riktad uppåt. Inom område som är avskärmat eller avspärrat för allmänhet, t.ex. skyltfönster kan skenan monteras på lägre höjd, dock minst 50mm från golv vid såväl horisontell som vertikal montering. Skenan klarar en belastning på 2kg var 200mm med ett maximal avstånd mellan fästpunkterna på 1000mm. Elektriska data: 230/400V, 16A, 11,1kVA.

NORDIC ALUMINIUM

Antal grupper/faser	3	Bredd	31.5 mm
Form	Rektangulär	Längd	3000 mm
Färg	Svart	Skyddsklass	I
Höjd	32.5 mm	Lämplig för pendelupphängning	Ja
Material	Aluminium	Lämplig för ytmontage	Ja
Elektriska data			
Märkspänning från/till	230...400 V		

Måttitning

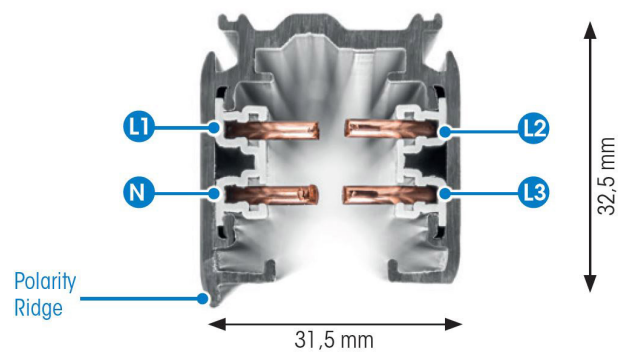

Tillbehör/reservdelar

Artnr	Benämning	Typ av tillbehör	Tillbehör	Transparent	Färg	Material
E7417370	PENDELKIT M SNABBFÄSTE SVART				Svart	Stål
E7447049	ÄNDSTYCKE XTS41-2 SVART	Ändstycke	Ja	Nej	Svart	Plast
E7447052	NÄTANSLUTNING XTS11-2 SVART	Ändinmatning			Svart	
E7447055	NÄTANSLUTNING XTS12-2 SVART				Svart	
E7447058	MITTANSLUTNING XTS14-2 SVART	Serieströmförsörjning			Svart	
E7447061	RAKSKARV XTS21-2 SVART	Koppling/kontaktidon, rakt			Svart	
E7447064	FLEXSKARV XTS23-2 SVART	Koppling/kontaktidon, flexibelt			Svart	
E7447067	VRIDSKARV XTS24-2 SVART	Koppling/kontaktidon, flexibelt			Svart	
E7447070	L-SKARV XTS34-2 SVART	Koppling/kontaktidon, L-form			Svart	
E7447073	L-SKARV XTS35-2 SVART	Koppling/kontaktidon, L-form			Svart	
E7447076	T-SKARV XTS36-2 SVART	Koppling/kontaktidon, T-form			Svart	
E7447079	T-SKARV XTS37-2 SVART	Koppling/kontaktidon, T-form			Svart	
E7447082	X-SKARV XTS38-2 SVART	Koppling/kontaktidon X-form			Svart	
E7447085	T-SKARV XTS39-2 SVART	Koppling/kontaktidon, T-form			Svart	
E7447088	T-SKARV XTS40-2 SVART	Koppling/kontaktidon, T-form			Svart	
E7447127	FÄSTE BÄRPROFIL SKB11T-2 SVART				Svart	
E7447130	TAKFÄSTE SKB12-2 SVART	Övrigt	Nej	Nej	Svart	
E7447133	WIREFÄSTE SKB16-2 SVART				Svart	
E7447136	SKARVSTÖD SKB18-2 SVART				Svart	
E7447138	VÄGGFÄSTE 70MM SKB21-1				Svart	
E7447140	TAKFÄSTE M KOPP SKB30-2 SVART				Svart	
E7447142	DEKORKROK STÅL 2MM XTAK11-1				Svart	

Tillbehör/reservdelar

Artnr	Benämning	Typ av tillbehör	Tillbehör	Transparent	Färg	Material
E7447144	FÄSTE DEKORKROK XTAK142-2 SV				Svart	
E7447148	ADAPTER JORDAT UTTAG XTSA67S SV				Svart	
E7447157	ADAPTER 3-FAS XTSA68-2 SET SV				Svart	
E7447171	BÖJVERKTYG 3-FAS XTSV12					
E7447196	UNDERTAKSFÄSTE PROFIL KANT E	Monteringssats			Vit	Stål
E7904080	WIREKITT KOMPLETT					Stål

